

# kabel**plus**MAGIC TV

ZEITVERSETZT FERNSEHEN:  
WAS SIE WOLLEN, WANN SIE WOLLEN



# Inhalt

1. Die Fernbedienung
2. Erstmalige Inbetriebnahme
  - 2.1. Verbinden der kabelplusMAGIC TV UHD-Box
  - 2.2. kabelplusMAGIC TV UHD-Box anmelden
  - 2.3. kabelplusMAGIC TV UHD-Box über WLAN verbinden
  - 2.4. Bluetooth-Fernbedienung koppeln
3. Die kabelplusMAGIC TV Übersicht
4. Mit kabelplusMAGIC TV fernsehen
  - 4.1. Programmliste einblenden
  - 4.2. Die Replay-Funktion
  - 4.3. Vergangene Sendungen starten
  - 4.4. Der TV-Guide oder EPG
5. Mit kabelplusMAGIC TV aufnehmen
  - 5.1. Einzelaufnahmen planen
  - 5.2. Serienaufnahmen planen
  - 5.3. Geplante Aufnahmen anzeigen
  - 5.4. Abspielen von Aufnahmen
  - 5.5. Löschen von Aufnahmen
6. Die kabelplusMAGIC TV Einstellungen
  - 6.1. Sendersortierung
  - 6.2. Jugendschutz
  - 6.3. Sprache
7. Die kabelplusMAGIC TV Abonnements

# 1. Die Fernbedienung



- 1 Ein / Aus (Standby)
- 2 Zifferntasten
- 3 Teletext aufrufen
- 4 Suche aufrufen
- 5 Eingabe bestätigen
- 6 Navigationstasten
- 7 TV-Guide aufrufen
- 8 Menü aufrufen
- 9 Sender auf (+) und ab (-)
- 10 Wiedergabe / Pause (Rekorder/Replay/Videothek)
- 11 Stopp (Rekorder/Replay/Videothek) Aktuelle Sendung (TV-Guide)
- 12 Funktionstasten
- 13 Schnelles Vor- / Zurückspulen
- 14 Vor- / Zurückspulen
- 15 Stumm schalten
- 16 Lautstärke lauter (+) u. leiser (-)
- 17 Zurück
- 18 Seitenweise blättern (auf / ab)
- 19 Programminfo einblenden Sendungsdetails anzeigen
- 20 Zeichen löschen
- 21 Hilfe aufrufen\* Profil wechseln

\*Durch Drücken der Hilfe-Taste erhalten Sie die aktuelle Übersicht der verfügbaren Tastenfunktionen in der jeweiligen Ansicht.

# 2. Erstmalige Inbetriebnahme

## 2.1. Verbinden der kabelplusMAGIC TV UHD-Box

1. Verbinden Sie die UHD-Box wie in Abbildung 1 dargestellt. Achten Sie dabei auf die richtige Anschlussreihenfolge.

- 1 HDMI-Kabel (am TV-Gerät den jeweiligen HDMI-Eingang auswählen)
- 2 Netzwerkkabel\*
- 3 Steckernetzteil

2. Sobald die UHD-Box mit Strom versorgt wird, startet automatisch die Installation der Software. Warten Sie, bis die LED an der Vorderseite der Set-Top-Box weiß leuchtet.

3. Schalten Sie das TV-Gerät ein und folgen Sie den Anweisungen auf dem Bildschirm.



Abb.1 – Kabelverbindungen

\*optional kann die UHD-Box auch über WLAN verbunden werden, siehe 2.3.

## 2.2. kabelplusMAGIC TV UHD-Box anmelden

Bei der erstmaligen Inbetriebnahme der UHD-Box muss diese mit der Benutzerkennung und dem PIN-Code am System angemeldet werden. (Zugangsdaten wurden Ihnen per E-Mail zugestellt)

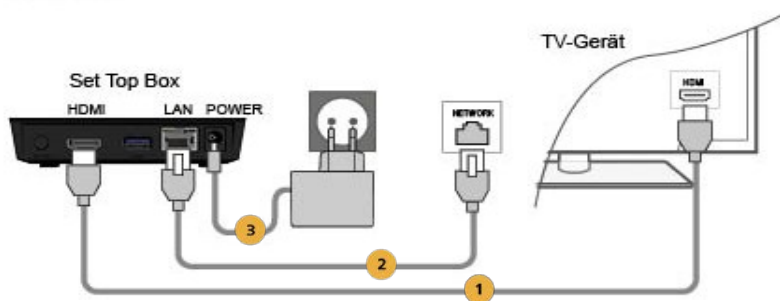

Aktivierung

Benutzerkennung  
22172-78198-86100

PIN  
\*\*\*\*\*

OK

## 2.3. kabelplusMAGIC TV UHD-Box über WLAN verbinden

Sofern Sie noch kein LAN-Kabel angeschlossen haben, erscheint bei einem Neustart (Stromreset) folgender Screen.



Keine Netzwerkverbindung.

Bitte überprüfen Sie, ob das Netzkabel mit der Set Top Box verbunden ist.  
Wählen Sie Setup oder drücken Sie die Taste auf der Set Top Box  
um eine WLAN-Verbindung einzurichten.

Setup

Durch drücken auf die OK-Taste gelangen Sie zu folgenden Screen. Mit der OK-Taste wählen Sie „WLAN verbinden“ aus und bestätigen wiederum mit „OK“ den Button „Suchen“.



Anschließend wählen Sie das gewünschte Netzwerk aus und bestätigen es mit der OK-Taste. Danach geben Sie Ihr WLAN-Passwort ein und bestätigen es mit dem Button „OK“.

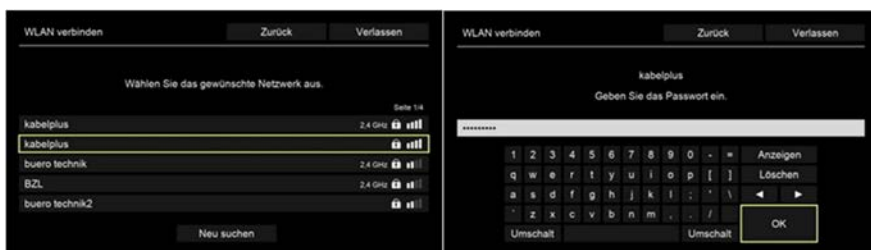

Nach bestätigen mit „OK“ ist die Verbindung erfolgreich hergestellt und durch drücken auf „Verlassen“ bzw. „IPTV starten“ gelangen Sie zum Startbildschirm (siehe Punkt 3).



## 2.4. Bluetooth-Fernbedienung koppeln (gilt nicht für eine IR-FB)

Vor der ersten Inbetriebnahme muss die Fernbedienung im Setup (Auswahlmöglichkeit bei Stromreset der Box) mit der kabelplusMAGIC TV UHD-Box gekoppelt werden. Navigieren Sie mit der IR-Fernbedienung zum Punkt Setup und mit der Taste „OK“ bestätigen. Eine IR-Fernbedienung (Standard, im Lieferumfang bei der Box enthalten) muss nicht gekoppelt werden.



# 3. Die kabelplusMAGIC TV Übersicht

Nach der erstmaligen Inbetriebnahme gelangen Sie direkt zur Übersicht. Sie müssen sich nicht einloggen. Das Gerät erkennt nun automatisch Ihren Zugang und Sie gelangen sofort zur Übersicht.

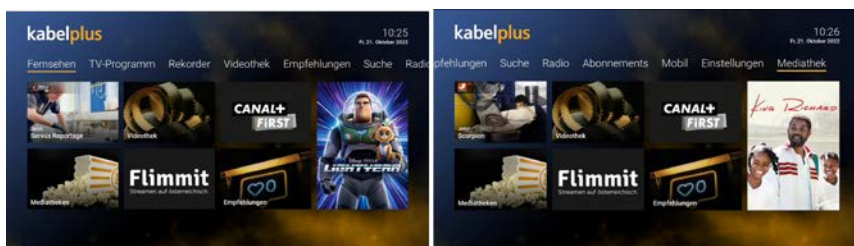

<b>Fernsehen</b>	Ein Überblick über das aktuelle Programm, dem Speicherplatzverbrauch und einer Programmempfehlung
<b>TV-Programm</b>	Interaktiver Programm-Guide, der alle wichtigen Informationen zum Programm liefert
<b>Rekorder</b>	Einzel- und Serienaufnahmen können hier verwaltet werden
<b>Videothek</b>	Hier können Sie Top-Filme aus verschiedenen Genres leihen
<b>Empfehlungen</b>	Hier finden Sie Ihre persönlichen Empfehlungen sowie meist-gesehene und best-bewertete Serien und Filme
<b>Suche</b>	Ermöglicht eine schnelle Suche nach Titeln, Schauspielern, Genre und Themen
<b>Radio</b>	Von klassischer Musik über Charts bis hin zu Jazz, Indie und Hip Hop usw. – hier findet garantiert jeder das passende Programm
<b>Abonnements</b>	Hier können Sie alle Zusatzpakete wie zB HD-Austria, Fremdsprachenpakete usw. buchen bzw. verwalten
<b>Mobil</b>	Aktivieren Sie hier via QR-Code die App auf dem Smartphone oder Tablet (alternativ können Sie die App mit den Login-Daten aktivieren)
<b>Einstellungen</b>	Nehmen Sie hier Einstellungen zur Sendersortierung, Sicherheit, Sprachen, Fernbedienung, Audio und Jugendschutz vor
<b>Mediathek</b>	Hier finden Sie exklusive Serien, Eigenproduktionen, etc. der größten deutschsprachigen Sender.



# 4. Mit kabelplusMAGIC TV Fernsehen

## 4.1. Programmliste einblenden

Während dem Fernsehen können Sie die Programmliste des jeweiligen Senders mit Hilfe der Pfeiltasten der Fernbedienung (→, ←) einblenden. Wenn der Sender über Replay verfügt können Sie zu vergangenen Sendungen navigieren und mit der Taste „OK“ direkt starten.

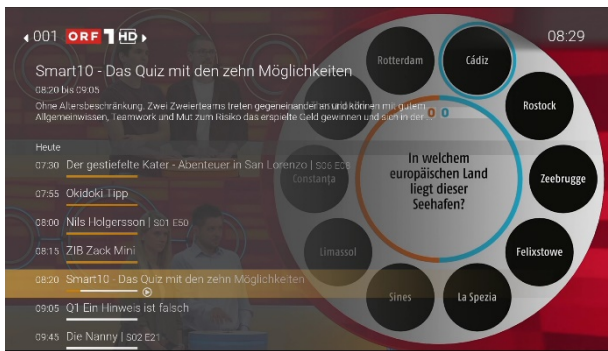

Oder Sie drücken die Taste „OK“ und gelangen zur Senderübersicht.



## 4.2. Die Replay-Funktion

Mit Replay können Sie verpasste Sendungen bis zu 7 Tagen zurück abrufen. Welche Sender über die Funktion „Replay“ verfügen, erkennen Sie an dem **Replay-Balken**  im **TV-Zapper**, der Balken unter einer Sendung. Den TV-Zapper schalten Sie mit der Taste „**INFO**“ Ihrer Fernbedienung ein.

Welcher Sender wie viele Tage Replay zur Verfügung stellt, ersehen Sie anhand der angezeigten Stunden im TV-Programm.

### Sender mit Replay ermöglichen folgende Funktionen:

- Eine bereits vergangene Sendung starten
- Vor- bzw. Zurückspulen einer laufenden Sendung
- Laufende Sendung pausieren (Pause/Play)

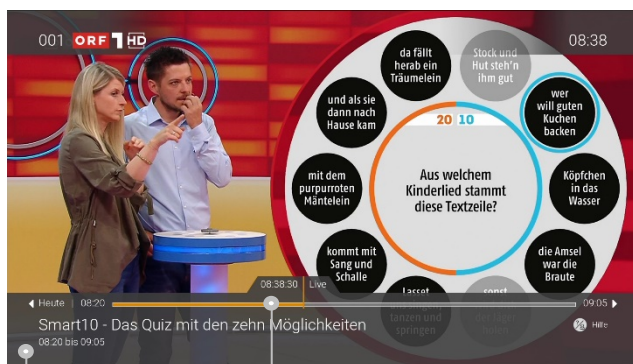

TV Zapper

Replay Balken

### 4.3. Vergangene Sendungen starten

Es gibt unterschiedliche Möglichkeiten eine vergangene Sendung zu starten:

#### 1. In Sendungsdetails des TV-Zappers

- Stellen Sie sicher, dass Sie sich im Modus Fernsehen befinden
- Drücken Sie zweimal hintereinander die Taste „INFO“ um die Sendungsdetails aufzurufen
- Navigieren Sie mit den „Pfeiltasten“ nach links oder rechts zur gewünschten Sendung
- Drücken Sie „OK“



#### 2. In der Programmliste

- Stellen Sie sicher, dass Sie sich im Modus Fernsehen befinden
- Drücken Sie die „Pfeiltasten“ nach oben oder unten um die Programmliste aufzurufen
- Drücken Sie „OK“



### 3. Im TV-Programm

- Gehen Sie im Menü auf „TV-Programm“ oder drücken Sie auf die Taste „TV“.
- Navigieren Sie mit den „Pfeiltasten“ zur gewünschten Sendung
- Drücken Sie „OK“

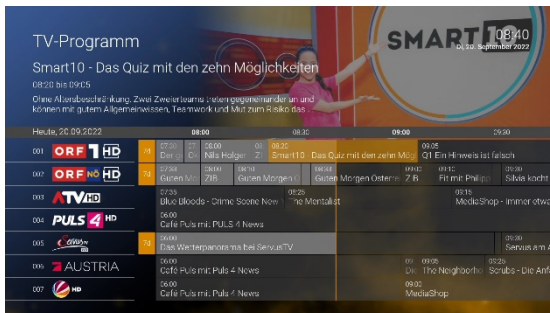

### 4. In den Sendungsdetails des TV-Guides

- Gehen Sie im Menü auf „TV-Guide“ oder drücken Sie auf die Taste „TV“.
- Navigieren Sie mit den „Pfeiltasten“ zur gewünschten Sendung
- Drücken Sie auf die Taste „INFO“
- Navigieren Sie zur Schaltfläche „Ansehen“ und drücken Sie die Taste „OK“



## 4.4. Der TV-Guide oder EPG

Der TV-Guide oder EPG (ElectronicProgramGuide) bietet eine Übersicht der Sender und Sendungen in einer Tabelle. Dazu im Menü „TV-Guide“ aufrufen oder die Taste „TV“ auf Ihrer Fernbedienung drücken.



### 1. Details zur markierten Sendung

### 2. Jetzt

Der orangene, vertikale Strich stellt die aktuelle Zeit dar und welches Programm derzeit läuft.

### 3. Markierte Sendung

Die orangene Markierung zeigt die aktuell ausgewählte Sendung

### 4. Sender mit Replay

Sender mit Replay sind mit einem Rechteck markiert, welches die Anzahl der Replay-Tage enthält

### 5. Vergangene Sendungen

Inhalte vor dem orangenen Strich ist bereits abgespielte Programmzeit

### 6. zukünftige Sendungen

Inhalte nach dem orangenen Strich liegen in der Zukunft und werden noch abgespielt

# 5. Mit kabelplusMAGIC TV Aufnahmen

Im Menü „Rekorder“ können alle Aufnahmen abgerufen werden welche geplant oder bereits abgeschlossen sind:

- Meine Aufnahmen: Zeigt eine Liste aller Einzelaufnahmen
- Meine Serien: Zeigt eine Liste aller Serienaufnahmen
- Meine geplanten Aufnahmen: Zeigt eine Liste aller geplanten Aufnahmen

Aufgenommene oder für eine Aufnahme geplante Sendungen erkennen Sie an einer roten Markierung (Punkt oder Balken):



## 5.1. Einzelaufnahmen planen

Planen Sie eine Aufnahme durch Drücken der „roten Funktionstaste“ auf der Fernbedienung bzw. durch Bestätigen der Schaltfläche „Aufnehmen“. Hat die Sendung bereits begonnen, kann je nach Sender bis zu einer bestimmten Zeit aus der Vergangenheit aufgenommen werden (Replay). Aufnahmen können in unterschiedlichen Ansichten geplant werden:

- Im TV-Programm: rote Taste auf der Fernbedienung drücken
- In der Detailansicht einer Sendung: Schaltfläche „Aufnehmen“ drücken
- In den Sendungsdetails des TV-Zappers: rote Taste auf der Fernbedienung drücken

## 5.2. Serienaufnahmen planen

Gehen Sie vor, wie im vorherigen Abschnitt „Einzelaufnahmen planen“ beschrieben. Wenn die Sendung Teil einer Serie ist, können Sie auswählen, wie viele Episoden Sie aufnehmen möchten:



rote Funktionstaste drücken

**Serie**

Serienaufnahme auswählen



Auswahl bestätigen

**5**

**10**

**Alle**

Anzahl der Episoden auswählen



Auswahl bestätigen



## 5.3. Geplante Aufnahmen anzeigen

Geplante Serienaufnahmen sind mit dem  -Symbol gekennzeichnet. Unter „Geplante Aufnahmen“ werden alle geplanten Aufnahmen in Form einer Liste angezeigt.

## 5.4. Abspielen von Aufnahmen

Neue Aufnahmen sind mit einem Stern gekennzeichnet. Je nachdem ob es sich bei der Aufnahme um eine Einzelsendung oder eine Serienaufnahme handelt, können Sie Ihre Aufnahmen unter folgendem Menüpunkt abrufen:

- **Meine Aufnahmen:** Einzelaufnahmen
- **Meine Serien:** Serienaufnahmen



Im Menü **Rekorder** > **Meine Aufnahmen** aufrufen



**Aufnahme / Serie** auswählen



Seitenweise blättern



Gewählte Aufnahme abspielen

## 5.5. Löschen von Aufnahmen

Sie können Aufnahmen auf folgende Weise löschen:

- **Menü Rekorder:** Zu löschende Aufnahmen unter Menüpunkt **Meine Aufnahmen** bzw. **Meine Serien** auswählen
- **TV-Guide:** Zu löschende Aufnahme auswählen (dies ist nur möglich, wenn die Sendung im jeweiligen Zeitfenster von Replay liegt)



Im Menü „Rekorder“ > Gewünschten Menüpunkt aufrufen



Zu löschende Aufnahme wählen



Seitenweise blättern



Gewählte Aufnahme löschen



# 6. Die kabelplusMAGIC TV Einstellungen

## 6.1. Sendersortierung

Im Einstellungsmenü wird unterschieden zwischen **TV-Sendersortierung** und **Radio-Sendersortierung**. Passen Sie die Sendersortierung jeweils Ihren Vorlieben an.



Durch Senderlisten navigieren (oder Nummer des Senders mit Hilfe der Tastatur der Fernbedienung eingeben)



Auswahl bestätigen



Sender verschieben (oder Nummer der gewünschten Position mit Hilfe der Tastatur der Fernbedienung eingeben)



Neue Position bestätigen



Einstellungen speichern

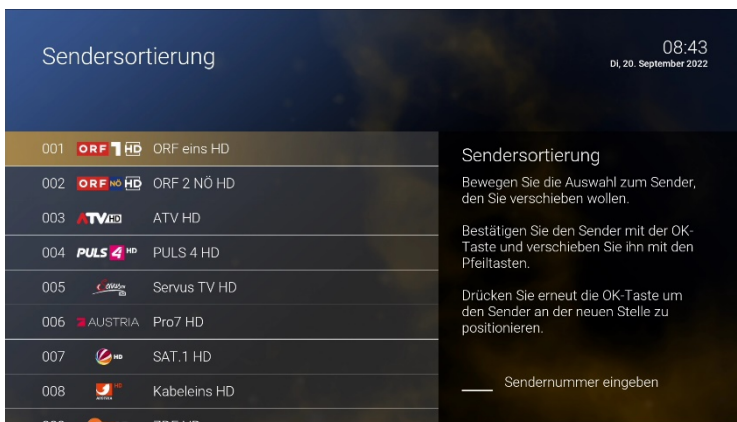

## 6.2. Jugendschutz

Schützen Sie jüngere Familienmitglieder vor unangemessenen Inhalten durch Aktivieren der Einstellung **Jugendschutz**. Wenn Sie Jugendschutz aktivieren, werden nur solche Inhalte angezeigt, welche der von Ihnen eingestellten Altersfreigabe (FSK) entsprechen. Alle anderen Inhalte sind gesperrt. Sie können die Sperre vorübergehend aufheben. Geben Sie Ihren **Jugendschutz-PIN-Code** ein, wenn Sie dazu aufgefordert werden. Die Altersfreigabe wird dann auf die nächsthöhere Stufe angehoben, diese bleibt bestehen bis eines der folgenden Ereignisse eintritt:

- Wechsel der UHD-Box in den Standby-Modus
- Neustart der UHD-Box
- Täglich um 04.00 Uhr

Sie können den Jugendschutz jederzeit unter **Einstellungen > Sicherheit > Jugendschutz > PIN-ändern** ändern.

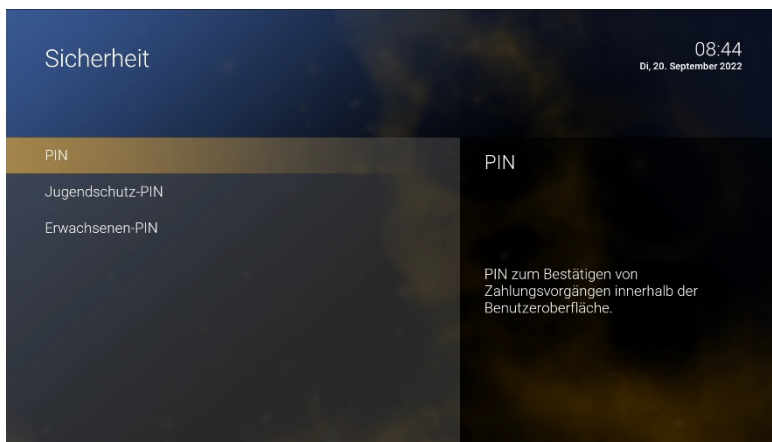

## 6.3. Sprache

Passen Sie die Sprache der Benutzeroberfläche nach Ihren Wünschen an.

- Navigieren sie im Menü zu **Einstellungen > Sprache**
- Wählen Sie die gewünschte Sprache aus
- Drücken Sie die Taste „OK“ Die Benutzeroberfläche wird nun in der gewünschten Sprache angezeigt.

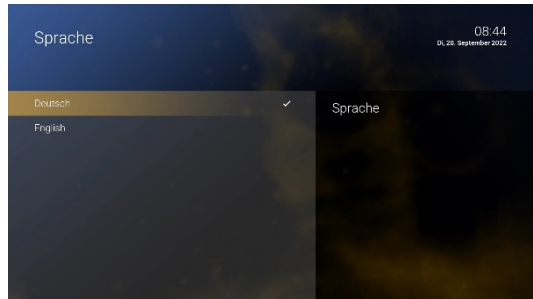

# 7. Die kabelplusMAGIC TV Abonnements

Über den Menüpunkt **Abonnements** können Sie überprüfen, welche Optionen Sie hinzufügen oder kündigen möchten, zB die Erweiterung des Onlinerecorders.

- Abonnierte Optionen anzeigen
- Verfügbare Optionen anzeigen
- Option abonnieren
- Option kündigen
- Kündigung einer Option widerrufen



# Kontakt

Bei Fragen kontaktieren Sie unser Kundenservice.  
Wir beraten Sie gerne:

## **kabelplus GmbH**

Südstadtzentrum 4

2344 Maria Enzersdorf

[kundenservice@kabelplus.co.at](mailto:kundenservice@kabelplus.co.at)



Impressum:  
kabelplus GmbH  
Stand November 22

Irrtümer, Änderungen und Druckfehler vorbehalten.